



農業資材部品表





姿図	品番	主な用途	単重(g)	備考
	キャップ A-2-34.0	ツカ柱	110	
	キャップ A-6-34.0	ツカ柱	90	
	キャップ A-5-34.0-2F	中柱	60	
	キャップ A-5-34.0-T	中柱	80	
	キャップ A-7-34.0	中柱	130	
	キャップ B-1-42.7	周囲柱	220	

姿図	品番	主な用途	単重(g)	備考
	キャップ B-2-42.7	ツカ柱	220	
	キャップ B-3-42.7	周囲柱	230	
	キャップ B-3-42.7-T	周囲柱	230	
	キャップ B-6-42.7	ツカ柱	100	
	キャップ B-6-Y-42.7	ツカ柱	180	
	キャップ B-7-42.7	中柱	230	







姿図	品番	主な用途	単重(g)	備考
	キャップ B-8-42.7	ツカ柱	250	
	キャップ H-1-48.6	周囲柱	200	
	キャップ H-2-48.6	吊り柱	200	
	キャップ H-5-48.6	吊柱 防鳥周囲柱 防鳥中柱	360	
	キャップ H-8-48.6	下棚周囲柱 防鳥周囲柱	170	
	キャップ C-2-60.5	吊り柱	880	

姿図	品番	主な用途	単重(g)	備考
	キャップ C-2-1-60.5	吊柱 防鳥隅柱	880	
	キャップ C-8-60.5-T	隅柱 周囲柱	450	
	キャップ H-3-76.3	吊柱 防鳥隅柱	930	
	キャップ H-3-76.3-C	吊柱	1670	
	キャップ H-4-76.3-T	隅柱	500	
	キャップ H-8-42.7-C	下棚周囲柱 防鳥周囲柱	340	







姿図	品番	主な用途	単重(g)	備考
	キャップ H-8-42.7-D	下棚周囲柱 防鳥周囲柱	250	
	キャップ H-8-48.6-C	下棚周囲柱 防鳥周囲柱	360	
	キャップ H-8-48.6-D	下棚周囲柱 防鳥周囲柱	270	
	キャップ D-1-89.1-T	隅柱	600	
	キャップ D-1-89.1-K	隅柱	1690	
	キャップ D-3-89.1	隅柱	1000	



姿図	品番	主な用途	単重(g)	備考
	キャップ D-3-89.1-C	防鳥周囲柱	2160	
	キャップ H-10-60.5	隅柱	390	
	キャップ H-11-60.5-A	隅柱	400	

姿図	品番	主な用途	単重(g)	備考
	凸キャップ TOTUGATA 34.0	トリス中柱	20	
	凸キャップ TOTUGATA 42.7	トリス中柱	40	
	凸キャップ TOTUGATA 48.6	トリス中柱 防風垣	55	
	凸キャップ TOTUGATA 60.5	トリス中柱 トリス隅柱 防風垣	75	
	凸キャップ TOTUGATA 76.3	トリス隅柱 防風垣	100	
	凸キャップ TOTUGATA 76.3	トリス隅柱 防風垣	120	

姿図	品番	主な用途	単重(g)	備考
	防鳥キャップ° E-3-34.0-T	防鳥中柱	410	
	防鳥キャップ° E-12-42.7	防鳥周囲柱 防鳥中柱	520	
	防鳥キャップ° E-12-42.7-K	防鳥周囲柱 防鳥中柱	620	
	防鳥キャップ° E-4-48.6	防鳥周囲柱 防鳥中柱	500	
	防鳥キャップ° E-11-48.6-K	防鳥周囲柱 防鳥中柱	600	
	防鳥キャップ° E-5-60.5	防鳥中柱 防鳥隅柱	1,150	

姿図	品番	主な用途	単重(g)	備考
	防鳥キャップ° E-8-60.5	防鳥周囲柱 防鳥中柱	1,250	
	防鳥キャップ° E-8-60.5-N	防鳥周囲柱 防鳥中柱	860	
	防鳥キャップ° E-19-76.3	防鳥隅柱	1,400	
	E-16-60.5	防鳥中柱 防鳥隅柱	900	
	E-16-76.3	防鳥中柱 防鳥隅柱	1073	
	E-17-48.6	防鳥中柱 防鳥隅柱	780	

姿図	品番	主な用途	単重(g)	備考
	ベースプレート G-1-300X3.2	隅柱 周囲柱	2,550	
	ベースプレート G-2-300X3.2	隅柱 周囲柱	2,700	
	ベースプレート G-3-220X2.3	周囲柱	980	
	ベースプレート G-4-220X4.0	中柱	1,700	
	ベースプレート G-6-165X4.0	中柱	1,020	
	ベースプレート G-7-220X2.3	周囲柱 中柱	1,100	

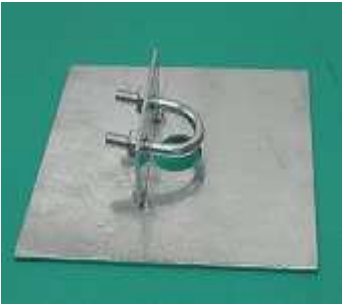
姿図	品番	主な用途	単重(g)	備考
	ベースプレート G0-200X34.0	中柱	1,200	
	ベースプレート G0-200X42.7	中柱	1,200	
	ベースプレート G0-200X48.6	中柱	1,200	

姿図	品番	主な用途	単重(g)	備考
	フックバンド F-1-34.0	防鳥中柱	140	
	フックバンド F-2-42.7	防鳥中柱	180	
	フックバンド F-6-42.7	トリス中柱 防風垣	140	
	フックバンド F-7-34.0	トリス中柱	110	
	フックバンド F-8-48.6	トリス中柱 防風垣	150	
	フックバンド F-8-48.6-T	防鳥中柱	180	

姿図	品番	主な用途	単重(g)	備考
	フックバンド F-8-48.6-2T	足場線止め	180	
	フックバンド F-9-60.5	トレリス中柱 防風垣	180	
	フックバンド F-9-60.5-T	防鳥中柱	200	
	フックバンド F-10-76.3	トレリス	240	
	フックバンド F-10-89.1	トレリス	230	
	フックバンド F-7-34.0-T	トレリス中柱	100	



姿図	品番	主な用途	単重(g)	備考
	パイプバンド PB-42.7-HD	トリス隅柱 防風垣	120	
	パイプバンド PB-48.6-HD	トリス隅柱 防風垣	130	
	パイプバンド PB-60.5-HD	トリス隅柱 防風垣	160	
	パイプバンド PB-76.3-HD	トリス隅柱 防風垣	240	

姿図	品番	主な用途	単重(g)	備考
	ジョイントプレート JP-150X3.2-T	42.7φ用 48.6φ用	350	
	ジョイントプレート JP-150X3.2	48.6φ用 60.5φ用	500	
	ジョイントプレート JPU-48.6X48.6	48.6φ用	820	
	ジョイントプレート JPU-60.5X60.5	60.5φ用	940	
	ジョイントプレート JPU-76.3X76.3	76.3φ用	1,050	
	パイプスタンド イシカク JPU-42.7X34.0	42.7φ用 34.0φ用	360	

姿図	品番	主な用途	単重(g)	備考
	張線器 KC-1	トレリス	270	
	張線器 KC-2S	トレリス	500	
	フックブラケット FB-4	防風垣	40	

姿図	品番	主な用途	単重(g)	備考
	ターンバックル (両アイ) WI-TB(3/8)		320	
	ターンバックル (両アイ) WI-TB3(1/2)		590	
	ターンバックル (片アイ片フック) WI-TB4(1/2)		600	
	ターンバックル (両フック) WI-TB1(3/8)		310	
	ターンバックル (両フック) WI-TB2(1/2)		610	
	ターンバックル (片アイ片フック) WI-TB-A(3/8)		300	

姿図	品番	主な用途	単重(g)	備考
	梁プレート HP-6X65X60.5	Ⅱ型防風垣	1,450	
	梁プレート HP-6X75X76.3	Ⅱ型防風垣	1,900	
	梁プレート HP-6X65X60.5S	Ⅱ型防風垣	2,100	
	梁プレート HP-6X75X76.3S	Ⅱ型防風垣	2,700	
	梁プレート PL-2X6X60.5	Ⅱ型防風垣	4,400	
	梁プレート PLX2X6X76.3	Ⅱ型防風垣	4,500	

姿図	品番	主な用途	単重(g)	備考
	外ジョイント SJ-22X220	ビニール ハウス	100	
	外ジョイント SJ-25X230	ビニール ハウス	150	
	外ジョイント SJ-28X300	ビニール ハウス	230	

姿図	品番	主な用途	単重(g)	備考
	リューズ RS		75	
	サンクロス グリップ SANKUROSU		4	
	頭部金具19.1 T-6		450	
	頭部金具22.2 T-7		460	
	頭部金具25.4 T-8		520	

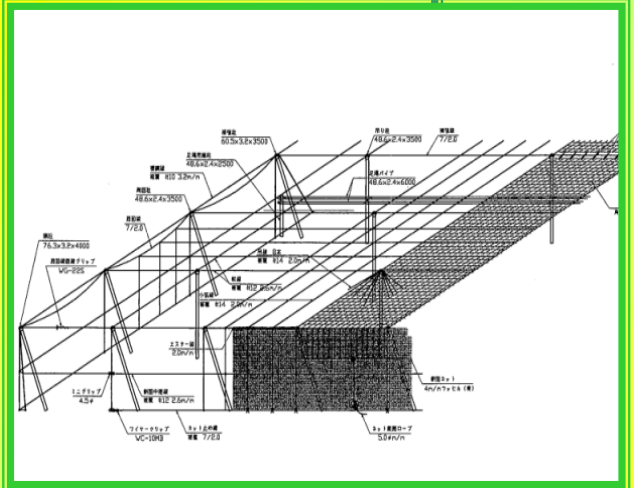

ご注意とお買い

本資料に記載された技術情報は、製品の代表的な特性や性能を説明するものであり、「規格」の規定事項として明記したものの以外は、保証を意味するものではありません。本資料に記載されている情報の誤った使用または不適切な使用等によって生じた損害につきましては責任を負いかねますので、ご了承ください。また、これらの情報は、今後予告なしに変更される場合がありますので、最新の情報については、担当部署にお問い合わせください。本資料に記載された内容の無断転載や複製はご遠慮ください。本資料に記載された製品または役務の名称は、当社および当社の関連会社の商標または登録商標、或いは、当社および当社の関連会社が使用を許諾された第三者の商標または登録商標です。その他の製品または役務の名称は、それぞれ保有者の商標または登録商標です。

取扱店

日鉄防食株式会社

〒136-0072 東京都江東区大島三丁目7番17号

【お問い合わせ先】

粉体コート・建資事業部 営業部

農業資材グループ Tel:0276-86-8270 Fax:0276-86-8271